

## Bevestiging bij de afdichting (onder de nok)

### Beschrijving:

De reling van SECURILISSE® evo GCE-RE is een collectieve bescherming tegen vallen. Deze is bedoeld voor daken die niet toegankelijk zijn voor het publiek en is de ideale oplossing voor een montage onder de nok. De basis is bevestigd aan de bovenkant van de overstek onder de nok.

+ Voor de bodemplaat is slechts één M12 bevestiging nodig.

### Details:

**Materiaal:** Aluminium

**Afwerking:** Ruw, geanodiseerd of met poedercoating

**Bestaande versies:** Recht en schuin

**Montage:** Wordt geleverd met instructies en de bouwplannen zijn te raadplegen via het internet:  
<http://extranet.somain.fr>



### GCE-RE (recht)

#### 1 Rechte reling met onderreling: GCE-RE2

De SECURILISSE® evo GCE-RE2 wordt gebruikt voor een installatie op een overstek met nok met een hoogte tussen de 100 mm en 570 mm.

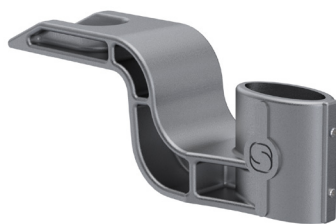
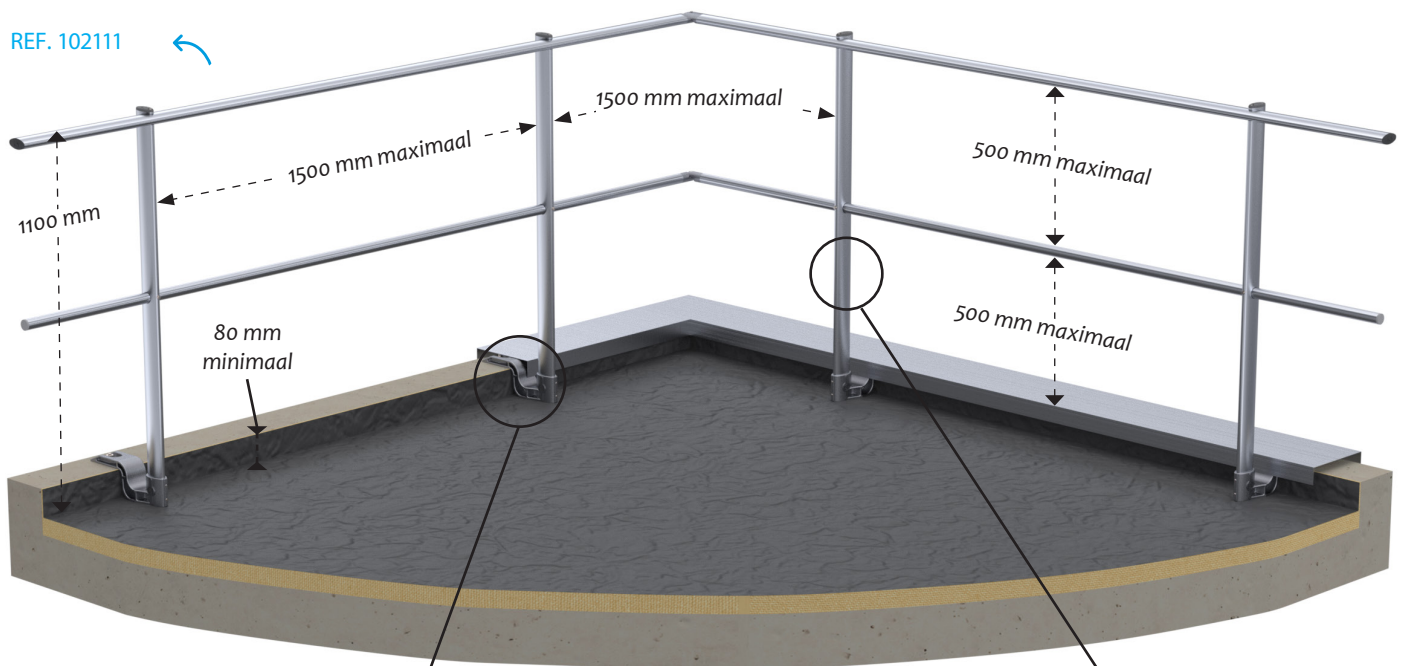

REF. 100255

Basis voor bevestiging onder de nok.

Bevestiging : 1 M12

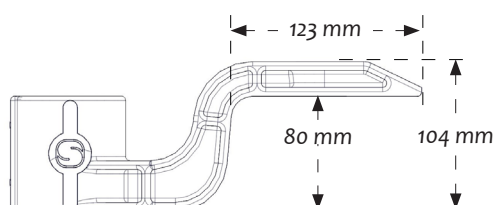
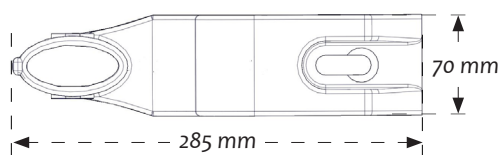

REF. 102331

Rechte staander met onderreling.  
Zijn lengte hangt af van de hoogte van de overstek.

REF. 102329

Rechte staander zonder onderreling.  
Zijn lengte hangt af van de hoogte van de overstek.

## 2 Rechte reling zonder onderreling: GCE-RE1

De SECURILISSE® evo GCE-RE1 wordt gebruikt voor een installatie op een overstek met nok met een hoogte van meer dan 570 mm.

REF. 102110

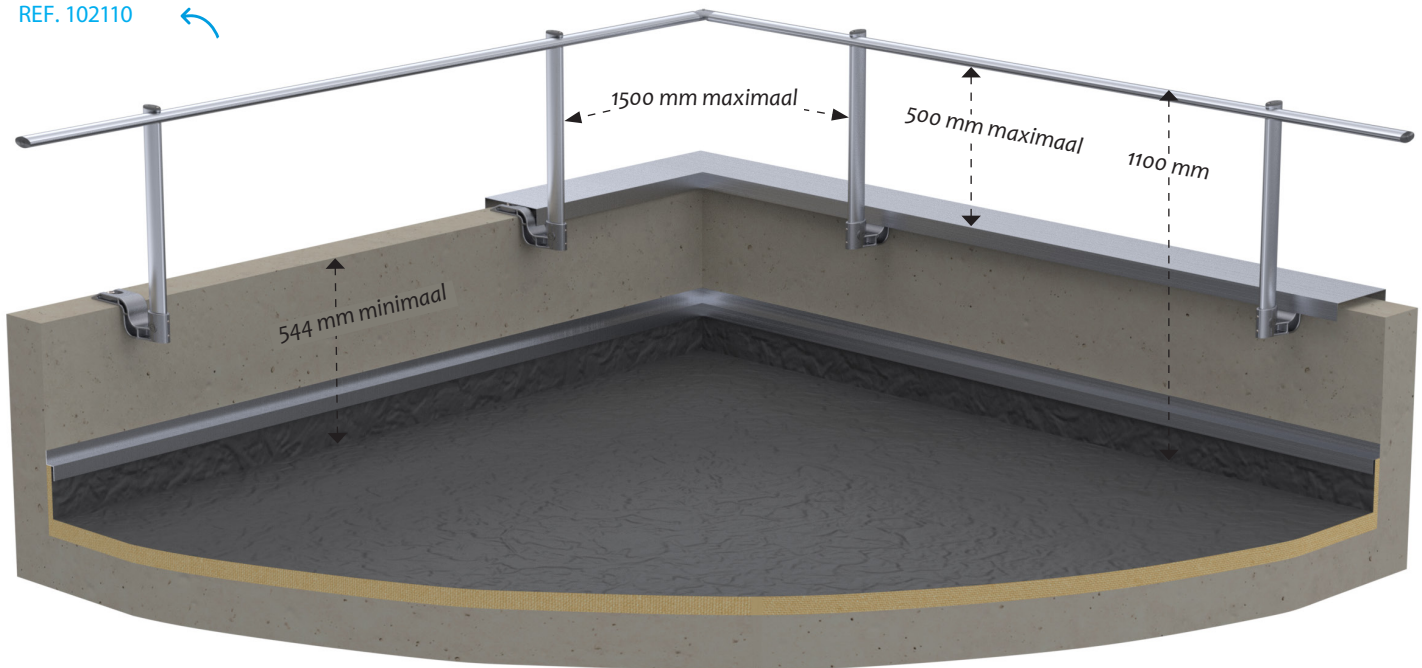

## Externe versie van de reling met afdichting: GCE-RED

De SECURILISSE® evo GCE-RE1D en GCE-RE2D zijn relingen die zijn aangepast aan overstekken en voorzien zijn van isolatie en afdekking.

De GCE-RE basis is vastgeschroefd aan de offsetplaat. Deze laatste is bevestigd aan de top van de overstek, onder de nok.

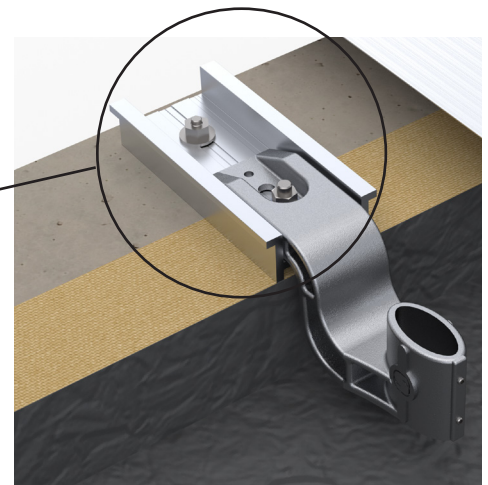
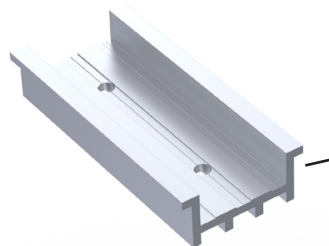

REF. SPECIAAL

Offsetplaat van aluminium.  
Er is maatwerk omdat de lengte afhangt van de dikte van de isolatie.

## Aanpassing voor bevestiging aan metalen constructies:

De SECURILISSE® evo GCE-RED1 en de GCE-RED2 passen zich snel aan metalen buizen aan.

De GCE-RE basis wordt aan het metaal bevestigd door middel van 4 zelfborende 6,3X38 schroeven door een speciale ring.

REF KIT: 101847

- REF. 101872  
Aanpasring voor metalen ondersteuning
- REF. 101116  
Zelfborende schroeven bij het apparaat.

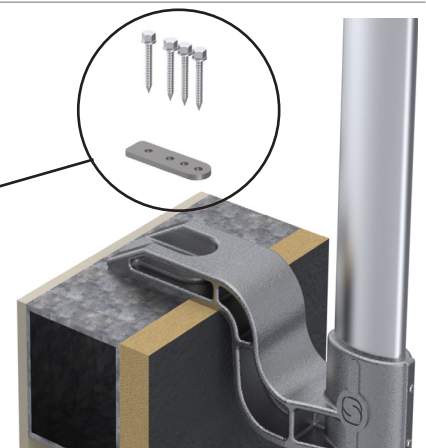

## Bevestiging bij de afdichting (onder de nok)

### Beschrijving:

De reling van **SECURILISSE® evo GCE-REI** is een collectieve bescherming tegen vallen. Deze is bedoeld voor daken die niet toegankelijk zijn voor het publiek en is de ideale oplossing voor een montage onder de nok.

De basis is bevestigd aan de bovenkant van de overstek onder de nok.

De schuine versie met een hoek van 30° is om esthetische redenen gekozen omdat deze vanaf de grond minder zichtbaar is.

- + Voor de bodemplaat is slechts één M12 bevestiging nodig.

### Details:

**Materiaal:** Aluminium



**Afwerking:** Ruw, geanodiseerd of met poedercoating

**Bestaande versies:** Recht en schuin

**Montage:** Wordt geleverd met instructies en de bouwplannen zijn te raadplegen via het internet:  
<http://extranet.somain.fr>

### GCE-REI (schuin)

#### 1 Schuine reling met onderreling: GCE-REI2

De **SECURILISSE® evo GCE-REI2** wordt gebruikt voor een installatie op een overstek met nok met een hoogte tussen de 160 mm en 630 mm.

REF. 102113

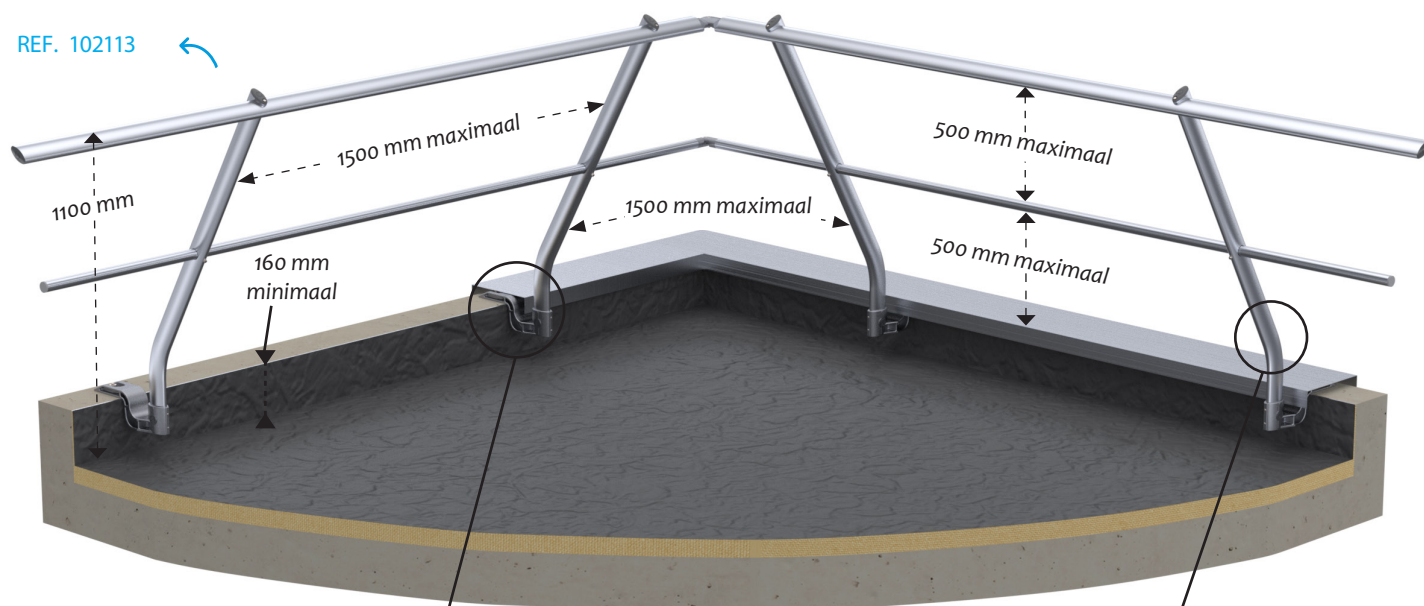

REF. 100255

Basis voor bevestiging onder de nok.

**Bevestiging:** 1 M12

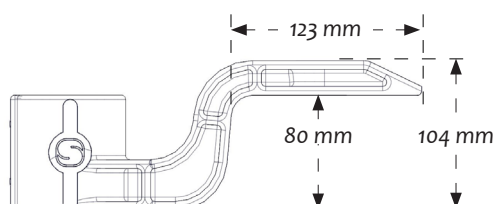
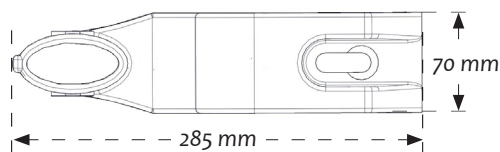

REF. 102332

Schuine staander met onderreling. Zijn lengte hangt af van de hoogte van de overstek.

REF. 102330

Schuine staander zonder onderreling. Zijn lengte hangt af van de hoogte van de overstek.

## 2 Schuine reling zonder onderreling: GCE-REI1

De SECURILISSE® evo GCE-REI1 wordt gebruikt voor een installatie op een overstek met nok met een hoogte van meer dan 630 mm.

REF. 102112

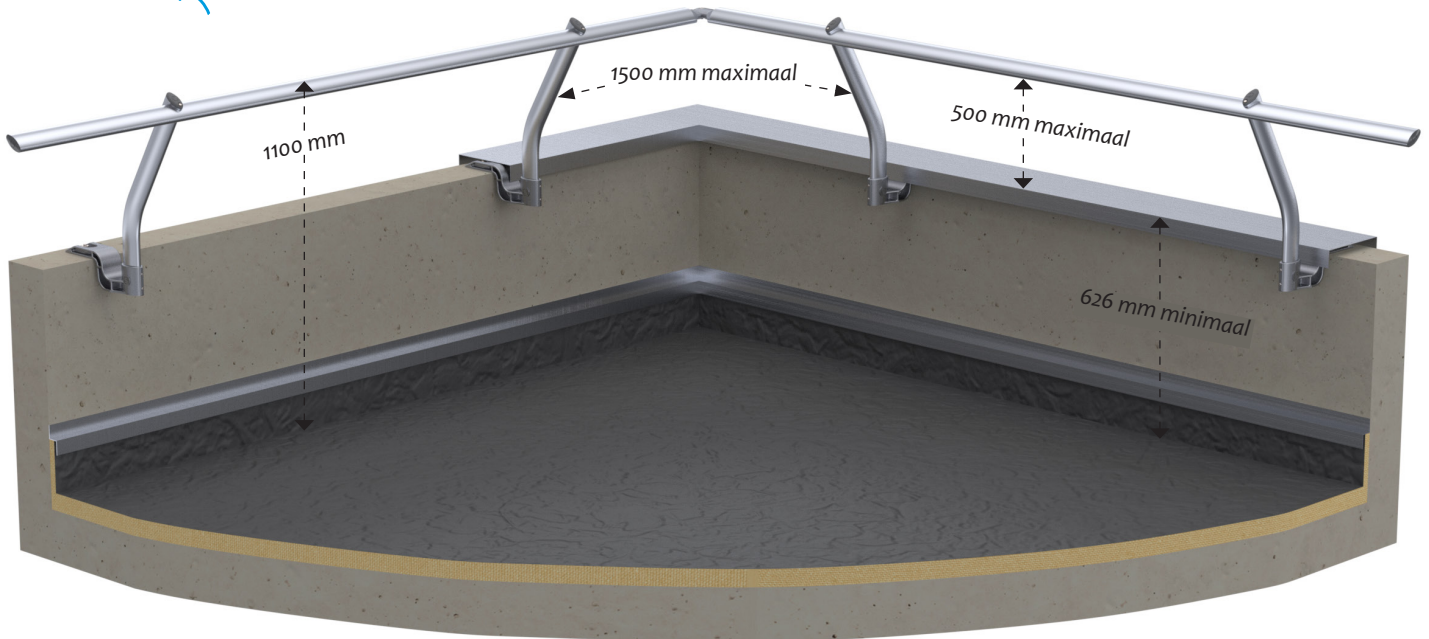

## Externe versie van de reling met afdichting: GCE-REI

De SECURILISSE® evo GCE-REI1 en GCE-REI2 zijn relingen die zijn aangepast aan overstekken en voorzien zijn van isolatie en afdekking.

De GCE-RE basis is vastgeschroefd aan de offsetplaat. Deze laatste is bevestigd aan de top van de overstek, onder de nok.

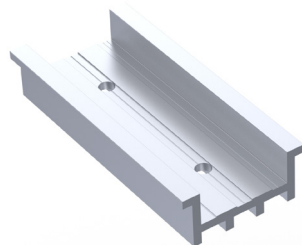

REF. SPECIAAL

Offsetplaat van aluminium.  
Er is maatwerk omdat de lengte afhangt van de dikte van de isolatie.



## Aanpassing voor bevestiging aan metalen constructies:

De SECURILISSE® evo GCE-REI1 en de GCE-REI2 passen zich snel aan metalen buizen aan.

De GCE-RE basis wordt aan het metaal bevestigd door middel van 4 zelfborende 6,3X38 schroeven door een speciale ring.

REF KIT: 101847

- REF. 101872  
Aanpasring voor metalen ondersteuning
- REF. 101116  
Zelfborende schroeven bij het apparaat.

